

Montage- und Bedienungsanleitung

CO₂ CONTROL

Gaswarnsystem



Für diese Dokumentation beansprucht die **KUNDOxT GmbH** Urheberrechtsschutz.

Diese Dokumentation darf ohne vorherige schriftliche Zustimmung der Firma **KUNDOxT GmbH** weder abgeändert, erweitert, vervielfältigt noch an Dritte weitergegeben werden.

Wichtiger Hinweis:

Die aktuelle, rechtsverbindliche Ausgabe der Montage- und Bedienungsanleitung finden Sie auf der Internetseite www.kundox.com !



KUNDOxT GmbH
Bahnhofstr.10 / D-78112 St. Georgen



Telefon +49 (0) 7724 - 9165 - 683
Fax +49 (0) 7724 - 9165 - 688



www.kundox.com



co2control@kundox.com

Ausgabedatum: 16.09.2016 - V 6.3 - 190146_09 DE - CO2 CONTROL Gaswarnsystem DE.pdf
Design- und Geräteänderungen vorbehalten.

0.0	Einleitung	5
0.1	Sicherheitshinweise	
1.0	Einsatzbereich	5 - 17
1.1	Verwendung nach BGR 228/DIN 6653	
1.2	Verwendung im Bereich von CO ₂ als Kältemittel	
1.3	Systembeschreibung	
	a) CO ₂ Sensoreinheit	
	b) CO ₂ Warneinheit PA	
	c) Aufsatzmodul AM / AM PLUS	
	d) Verteiler	
	e) Schalteinheit	
	f) Signaleinheit	
	g) Alarmeinheit	
	h) Funktionsweise	
1.4	Systemkonfiguration	
	a) Schankanlage	
	b) CO ₂ Kälte	
2.0	Montage	18 - 33
2.1	Allgemeine Hinweise nach BGR 228	
2.2	Systemaufbau	
2.3	Montage CO ₂ Sensoreinheit	
2.4	Montage CO ₂ Warneinheit PA	
2.5	Montage Aufsatzmodul AM / AM PLUS	
2.6	Montage des Verteilers	
2.7	Leistungsanschluss an den Verteiler	
2.8	Zubehör	
2.8.1	Schalteinheit	

2.8.2	Signaleinheit	
2.8.3	Schutzbügel	
2.8.4	Alarmeinrichtung Hupe/Lampe	
3.0	Inbetriebnahme / Systemüberprüfung	33 - 38
3.1	Erstinbetriebnahme	
3.2	Systemüberprüfung / Wiederkehrende Prüfung	
3.3	Wiederinbetriebnahme nach Komponentenaustausch	
3.4	Einweisung des Betreibers	
3.5	Dokumentation im Schankbuch	
4.	Wartung / Instandhaltung	39 - 40
4.1	Allgemeine Hinweise	
4.2	Austausch der CO ₂ Sensoreinheit	
4.3	Reinigung	
4.4	Funktionsprüfung	
5.0	Technische Daten	41 - 46
5.1	CO ₂ Sensoreinheit	
5.2	CO ₂ Warneinheit PA	
5.3	CO ₂ Aufsatzmodul AM / AM PLUS	
5.4	Signaleinheit	
5.5	Schalteinheit	
5.6	Zubehör/Ersatzteile	
6.0	Maßnahmen bei Alarm / Betriebsstörung	47 - 48
7.0	Gewährleistung	49
8.0	Anleitung zur Abwendung von Gefahren durch CO₂ – Gas	50 - 51

0. Einleitung

Diese Montage- und Bedienungsanleitung enthält alle Informationen, die Sie für die Installation, Inbetriebnahme und Wartung des CO₂ Gaswarnsystems CO2 CONTROL benötigen.

0.1 Sicherheitshinweise

Symbol

Definition



Achtung! Anweisungen im Handbuch beachten!

1. Einsatzbereich

1.1 Verwendung nach BGR 228

Das Gaswarnsystem CO2 CONTROL wurde nach den Anforderungen der ehemaligen TRSK 313 (Technische Anforderungen an das Gaswarngerät), heute DIN6653-2 und der ehemaligen TRSK 403 (Anforderungen an Installation, Betrieb und Instandhaltung), heute nach BGR 228 ausgerichtet und erfüllt alle gesetzlich geforderten Funktionen. Dies trifft aber nur für alle CO2 CONTROL Sicherheitssysteme zu, welche mit Voralarm 1,5% CO₂ und Hauptalarm 3% CO₂ kalibriert sind!

Seit dem 07.05.1996 schreibt der Gesetzgeber besondere Schutzmaßnahmen vor, damit eine Gefährdung durch Gasleckagen ausgeschlossen werden kann (Betr.Sich.V.).

Als besondere Schutzmaßnahmen werden in Aufstellungsräumen 1,5 m unter Erdgleiche eine permanente Lüftung/Bodenabsaugung, oder alternativ die Installation eines Gaswarnsystems vorgeschrieben. Begehbare Kühlraumzellen sind, unabhängig vom Aufstellungsort, immer abzusichern!

1.2 Verwendung im Bereich von CO₂ als Kältemittel

Für die Überwachung von Kälteanlagen (DIN EN 378) mit dem Kältemittel CO₂, vornehmlich im Bereich Lebensmittelhandel und Verarbeitung, sind deren spezielle Anforderungen an das Sicherheitssystem in den Varianten *CO2 CONTROL PA*, *CO2 CONTROL AM* und *CO2 CONTROL AM PLUS* realisiert worden.

In der Regel werden der Maschinenraum, Tiefkühlzellen, Kühlzellen und teilweise Kälteleitungswege überwacht. In Supermärkten auch Personalräume, wenn diese mit den Kältetrassen in Berührung kommen.

1.3 Systembeschreibung

Messprinzip:

Die CO₂-Detektion erfolgt mit Hilfe eines Infrarot - Messsystems in der *Sensoreinheit*.

Systemaufbau:

Das CO2 CONTROL Grundpaket besteht als Grundsystem aus einer *Sensoreinheit*, einer *Warneinheit* und einem *Verteiler*. Bei mehreren gefährdeten Räumen kann das System um eine zweite *Sensoreinheit* erweitert werden.

Optional kann das System um bis zu 2 Geräte (beliebige Kombination aus *Signaleinheiten* / *Schalteinheiten*) ergänzt werden.

a) CO2 Sensoreinheit

Die *Sensoreinheit* wird im Gefahrenbereich installiert und ist über einen *Verteiler* mit der *Warneinheit* verbunden. Eine optische und akustische Warnung an der *Sensoreinheit* ermöglicht die Warnung auch im Gefahrenbereich selbst.



b) CO2 Warneinheit

Die *Warneinheit* wird vor dem Eingangsbereich des gefährdeten Raumes installiert und hat die Aufgabe, Personen, die den Raum betreten wollen, vor möglichen Gefahren zu warnen.



c) Aufsatzmodul AM / AM PLUS

Das Aufsatzmodul enthält die Warneinheit PA und ermöglicht eine potentialfreie Weiterleitung der Betriebszustände in 230 V / 50 Hz. Eine integrierte große Alarmleuchte mit Hupe in der Variante AM PLUS und die Anschlussmöglichkeit weiterer Alarmeinrichtungen sind möglich. Die Grundfunktionen sind identisch mit der Standardvariante CO2 CONTROL.



d) Verteiler

Über *Verteiler* und Steuerleitungen werden alle Komponenten zu einem System verbunden.



e) Schalteinheit

Über die *Schalteinheit können* Leistungsverbraucher wie z.B. Lüfter, externe Signalgeber bei Alarm eingeschaltet werden.



f) Signaleinheit

Die *Signaleinheit* ist mit der Warneinheit (Zentrale) verbunden und wird dort eingesetzt, wo mehrere Eingangsbereiche in die Gefahrenzone abgesichert werden müssen (zusätzliche Kellereingänge, Türen). Die *Signaleinheit* kann auch als Kontrollanzeige im Thekenbereich zum Einsatz kommen.

Die *Signaleinheit* hat keine zentrale Funktion, sie dient lediglich als zusätzliches optisch/akustisches Anzeigergerät.



g) Alarmeinheit

Die *Alarmeinheit* in 230 V - Ausführung dient zur zusätzlichen optischen und akustischen Alarmierung in Gefahrenbereichen wie auch vor den Zugängen von Gefahrenbereichen.
In Verbindung mit der Variante *CO2 CONTROL AM* kann diese direkt angeschlossen, versorgt und der Ton direkt am Aufsatzmodul quitiert werden.



h) Funktionsweise

Die *Sensoreinheit* ermittelt den CO₂ - Gehalt in der Luft und überträgt die Messwerte an die *Warneinheit*. CO2 CONTROL erkennt 2 Alarmschwellen.

Im normalen Betriebszustand leuchtet die **grüne** Betriebsanzeige.

Voralarm:

Bei Überschreitung des CO₂ Gehaltes von 1,5 % wird der Voralarm ausgelöst.

Ein unterbrochener Warnton und das Blinken der roten LED an der *Warneinheit* und *Sensoreinheit* weisen auf die Gefahr hin.

Hauptalarm:

Steigt der CO₂ - Gehalt über 3 % an, wird der Hauptalarm ausgelöst. Er wird durch einen Dauerton und Dauerlicht der roten LED an der *Warneinheit* und *Sensoreinheit* angezeigt.



Bei Hauptalarm darf der Gefahrenbereich nicht mehr betreten werden!
Die Gefahrenbeseitigung kann nur durch Einschalten einer stationären oder mobilen Raumluftabsaugung oder durch die Feuerwehr erfolgen!

Alle akustischen Signale können durch Tastendruck abgestellt werden.

Alarm
aus

Die optische Alarmanzeige bei einem Voralarm schaltet sich nach Absinken der Gaskonzentration auf den Normalwert automatisch ab.

Die optische Alarmanzeige bei Hauptalarm kann nur durch einen erneuten Tastendruck ausgeschaltet werden, sofern die Gaskonzentration geringer als 1,5 % CO₂ ist. Liegt die Gaskonzentration zwischen 1,5 % und 3 %, schaltet die Anzeige von Dauer- auf Blinklicht um.

Bei Systemstörungen durch Kabelbruch, Kurzschluss, Ausfall des Sensors o. ä. leuchtet die **gelbe** Anzeige (Störung) an der *Warneinheit* und *Sensoreinheit* bzw. bei der *Signaleinheit* die grün blinkende LED auf und ein akustisches Signal ertönt, welches durch Tastendruck quittiert bzw. abgestellt werden kann. Die gelbe Anzeige leuchtet solange auf, bis der Fehler im System behoben und durch einen weiteren Tastendruck quittiert wurde.



ACHTUNG

Beim Einsatz in Tiefkühlzellen müssen, vor der Inbetriebnahme, die Sensoreinheiten an die Umgebungstemperatur angepasst werden. Geschieht dies nicht, so gibt es anfänglich undefinierte Störmeldungen, welche sich nach der Akklimatisierung der Sensoreinheiten wieder aufheben. Erst dann ist das System betriebsbereit!

1.4 Systemkonfiguration

Die *Sensoreinheit* wird in allen gefährdeten Räumen (Fasskeller/Kühlraum, Lagerstätte und Aufstellungsräume der Gasflaschen, Tiefkühlzellen u.a.) installiert.

Die *Warneinheit/Aufsatzmodul* muss direkt vor dem Eingang in den Gefahrenbereich installiert werden. *Warneinheit* und *Sensoreinheit* sind über einen *Verteiler* miteinander verbunden.

Die *Schalteinheit* schaltet eine Absauganlage oder andere Leistungsverbraucher im Alarmfall ein. Die *Signaleinheit* sichert weitere Zugänge zum Gefahrenbereich ab.



ACHTUNG

Die *Warneinheit* muss unmittelbar vor dem Zugang in den Gefahrenbereich installiert werden! Sollten mehrere Eingänge zum Gefahrenbereich vorhanden sein, ist vor jedem weiteren Zugang eine *Signaleinheit* bzw. eine zusätzliche Alarmeinheit zu installieren!

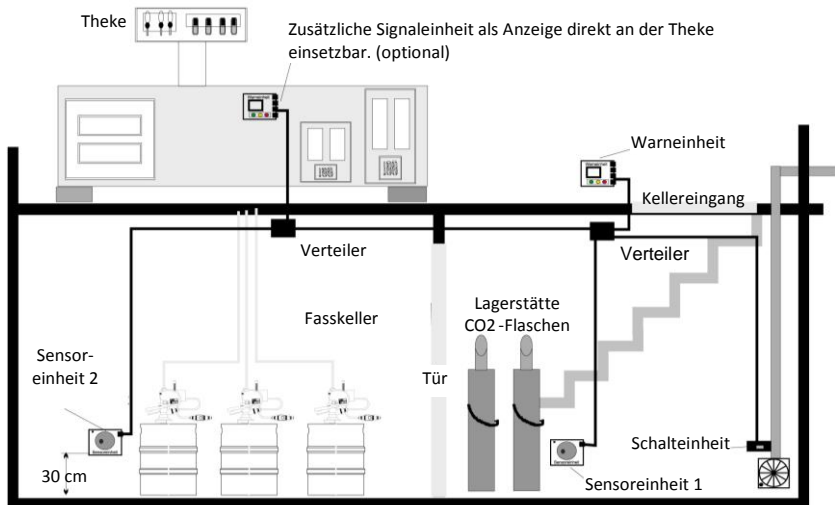

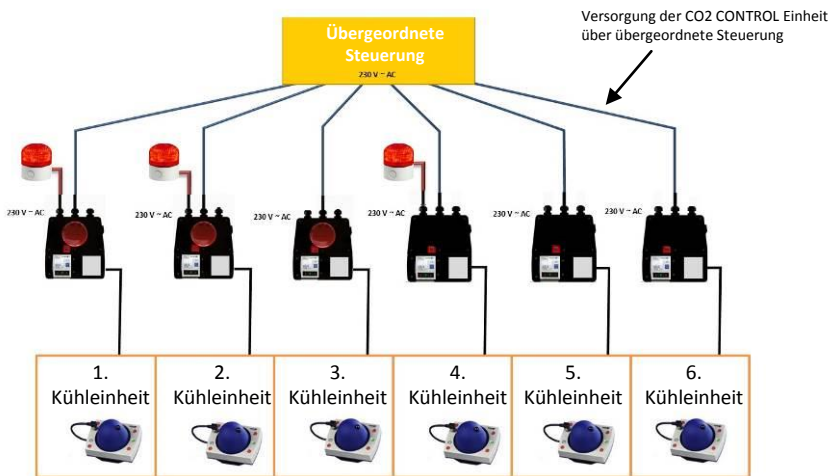
Systemkonfigurationa.) Aufbau einer Schankanlage

b.) Aufbau CO2 CONTROL Aufsatzmodul für eine CO₂ Kälteanlage

In Lebensmittelmärkten werden Kühlräume, Tiefkühlräume und Maschinenraum meist mit CO₂ CONTROL AM abgesichert. Die Alarm- und Störungsmeldung wird auf die Kältesteuerung aufgeschaltet. Quittierung der Alarme erfolgt direkt dezentral am Aufsatzmodul.

2. Montage

2.1 Allgemeine Hinweise nach BGR 228

 ACHTUNG	Der Errichter der Gaswarnanlage ist verantwortlich und haftet damit für die sachgerechte Installation und Abnahme der Anlage.
 ACHTUNG	Gaswarngeräte (Überwachungsbedürftige Anlagen) dürfen nur durch sachkundige Personen geplant, installiert und gewartet werden.
 ACHTUNG	Für die Gewährleistung der sicheren Funktion dürfen nur von KUNDOxT freigegebene Zusatzkomponenten an das CO2 CONTROL Sicherheitssystem angeschlossen werden.

In der BGR 228 /DIN 6653-2 werden alle gesetzlich vorgeschriebenen Maßnahmen und Stand der Technik für die Installation und das Betreiben von Gaswarnanlagen im Bereich Schankanlagen beschrieben.

In der DIN EN 378 wird auf den Stand der Technik für den Einsatz, Betrieb und Funktionsprüfung von Gaswarngeräten im Kältemittelbereich hingewiesen

Die Regeln sind grundsätzlich zu beachten und einzuhalten. Alle weiteren Maßnahmen zur Installation/Montage des CO2 CONTROL Gaswarnsystems werden in folgenden Abschnitten beschrieben.

Hinweis: Für CO2 CONTROL AM bitte separate Montageanweisung beachten!

2.2 Systemaufbau

In der Übersicht erkennen Sie mögliche Anschlüsse von Systemkomponenten über den *Verteiler*.
Bei der Variante PA geht eine 2. Steuerleitung (5-adrig) zur GLT/Steuerung.

Die Sensoreinheit darf nur in senkrecht montiertem Zustand (siehe Abb.) betrieben werden.

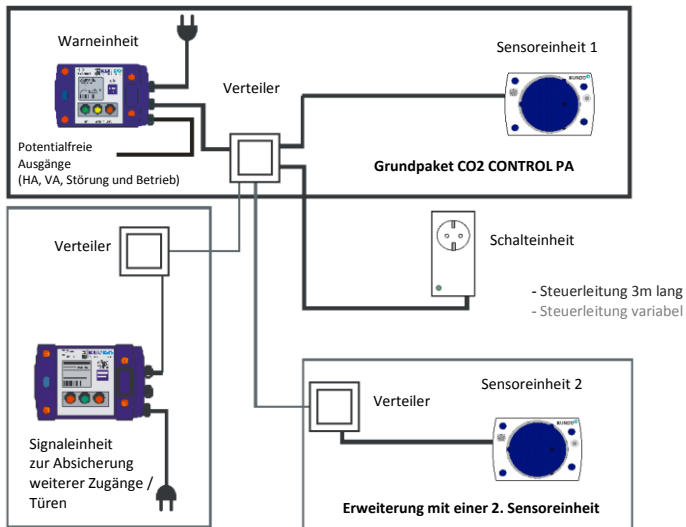

Die Variante CO2 CONTROL wird über die Steuerleitung von der GLT&/Steuerung versorgt.
Für zusätzliche Alarmeinheiten steht ein Eingang für Versorgung und Ansteuerung zur Verfügung.

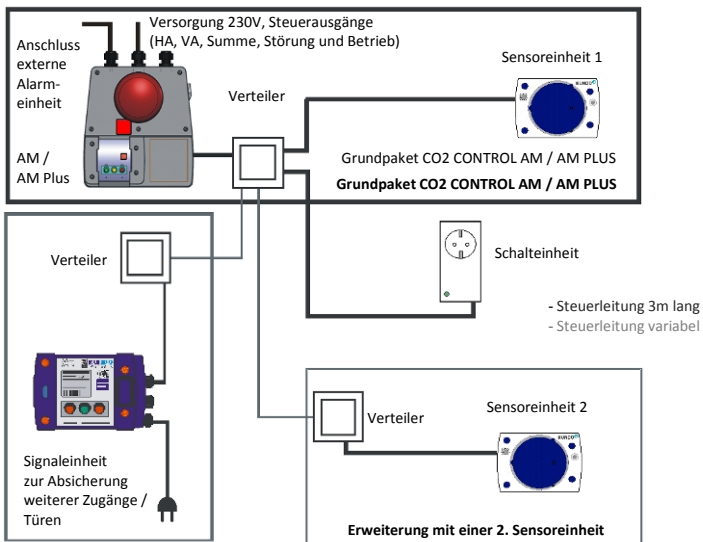

2.3 Montage CO2 Sensoreinheit

Wählen sie den Montageort so aus, dass:

- die *Sensoreinheit* keinem direkten Durchzug ausgesetzt ist. Beim Einsatz in Tiefkühlräumen ist die Sensoreinheit erst auf Umgebungstemperatur zu akklimatisieren.
- die Anbringung der *Sensoreinheit* an der tiefst gelegenen Stelle im Überwachungsbereich erfolgt
- der Abstand zum Boden ca. 30 cm beträgt
- die *Sensoreinheit* an einer senkrechten Wand montiert werden kann
- die *Sensoreinheit* vor mechanischen Einflüssen so weit wie möglich geschützt ist

Bohren Sie mit einem 8 mm Bohrer zwei Löcher im Abstand von 40 mm und stecken Sie die Dübel hinein (1). Schrauben Sie die DIN-Schiene (2) mit den Schrauben (3) an die Wand und ziehen Sie die Schrauben fest an.

Setzen Sie das Gehäuseunterteil der *Sensoreinheit* (4) von oben auf die Schiene an und drücken die *Sensoreinheit* nach unten bis die Klemmvorrichtung mit einem hörbaren Klick einrastet.

Durch Ziehen des Rasters der Klemmvorrichtung kann die *Sensoreinheit* wieder von der DIN-Schiene abgenommen werden.

Befestigen Sie das Steuerkabel mit Stecker (5) an der *Sensoreinheit*. Ziehen Sie die Überwurfmutter des Steckers fest an.

Auf der *Sensoreinheit* ist eine Wartungsplakette angebracht. Markieren Sie mit dem Kugelschreiber oder mit einem Schraubendreher das nächste Austauschdatum. Der Austausch erfolgt nach 4 Betriebsjahren.

Montage CO2 Sensoreinheit

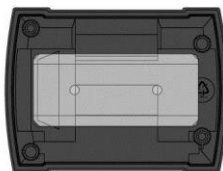

④

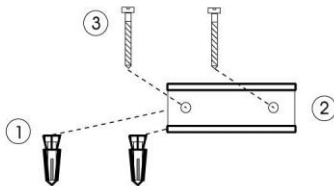

⑥



Die Sensoreinheit muß nach 4 Jahren ausgetauscht werden!
Bei Nichterhaltung des reibenden Austauschdatums kann es zu Systemstörungen kommen.

I.	II.	III.	IV.
Nächster Austausch!			
2007/	2002/	2003/	2004/

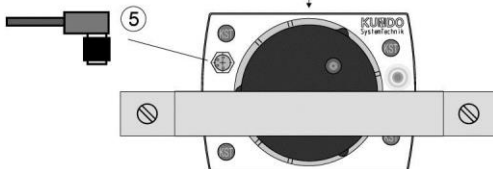

2.4 Montage CO2 Warneinheit (PA)

Als Voraussetzung für eine Installation muss von einem Elektrofachbetrieb vorab ein Stromverteiler oder eine Steckdose in Deckenhöhe im Eingangsbereich verlegt werden.

An der *Warneinheit* befindet sich ein 2,5 m langes Netzkabel mit Stecker. Die *Warneinheit* kann wahlweise fest oder über Stecker ans Stromnetz angeschlossen werden. Achten Sie darauf, dass eine unabhängige Stromversorgung gewährleistet werden kann.

Die *Warneinheit PA* kann nur fest an 230 V / 50 Hz angeschlossen werden und hat einen Stecker zwecks der notwendigen „Ein-Mann – Initialisierung“.



Für die Initialisierung und Stromlos-Schaltung von *Warneinheit PA* Verbindung ausstecken.



ACHTUNG

Eine Festinstallation darf nur von einem Fachmann (Elektriker) vorgenommen werden!



ACHTUNG

Die *Warneinheit* muss unmittelbar vor dem Eingang des Gefahrenbereiches installiert werden!

Wählen Sie den Montageort so, dass vor dem Betreten des Gefahrenbereiches eine Warnung des Systems nicht übersehen werden kann.



ACHTUNG

Bitte nur Steckdosenplätze und Stromkreise belegen, die ständig in Betrieb sind und nicht bedarfsweise ein- bzw. ausgeschaltet werden!

Für eine Aufschaltung stehen in der Version PA 4 potentialfreie Ausgänge zur Verfügung. Es können der Voralarm, Hauptalarm, Betrieb und Störung weitergeleitet werden.

Version CO2 CONTROL PA

Anschluss und Farbbelegung der potentialfreien Ausgänge



- weiß: Eingang 24V AC/DC
- grau: Voralarm
- braun: Hauptalarm
- grün: Betrieb
- gelb: Störung

Es kann eine Eingangsspannung für die PA - Ausgänge von bis zu max. 60 VDC / 125 VAC bei max. 0,5 A angelegt werden.

Version CO2 CONTROL AM / AM PLUS

Siehe *Montageblatt CO2 CONTROL AM / AM PLUS*

Einstellung der geographischen Höhenmeter

Seitlich an der *Warneinheit* befindet sich ein Drehschalter über den die Ortshöhe eingestellt wird, auf der das Warnsystem installiert wurde.

Fragen Sie den Betreiber, wie viel Meter über Meeresspiegel sich die Gaststätte befindet. Ordnen Sie die angegebenen Höhenmeter dem Bereich in der Tabelle zu und stellen Sie die Position (0...9) des Schalters so ein, dass die Zahl auf dem Schalter über der Markierung am Gehäuse steht.

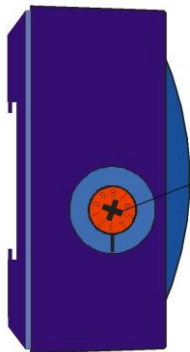

Einstellung der
Ortshöhe laut
Tabelle

Nach der Einstellung der
Ortshöhe muss das
Gehäuse am Drehschalter
mit der transparenten
Folie verschlossen
werden!

Stufe	Ortshöhe [m] über NN
0	0 .. 250
1	250 .. 500
2	500 .. 750
3	750 .. 1000
4	1000 .. 1250
5	1250 .. 1500
6	1500 .. 1750
7	1750 .. 2000
8	2000 .. 2250
9	2250 .. 2500

2.5 Montage Aufsatzmodul AM / AM PLUS

(Siehe Montageanleitung CO2 CONTROL AM / AM PLUS)



KUNDOxT GmbH
Bahnhofstr. 10 / D-78112 St. Georgen



Telefon +49 (0) 7724 - 9165 - 683
Fax +49 (0) 7724 - 9165 - 688



www.kundox.com



co2control@kundox.com



KUNDO^{XT}

Sicherheitshinweise



Wenn Sie diese Symbol sehen, bitte Anweisungen im Handbuch beachten!

Bitte beachten Sie zusätzlich die Montage- und Bedienungsanleitung CO2 CONTROL.

Die aktuellen, rechtsverbindlichen Ausgaben der Montage- und Bedienungsanleitung finden Sie auch auf der Internetseite: www.kundox.com

Montageanleitung CO2 CONTROL AM / AM PLUS

IP54  

Ausgabedatum: 04.12.2015 - V 2.0 - 190650_03 DE - CO2 CONTROL Montageanleitung.

© by KUNDOxT GmbH

2.6 Montage des Verteilers

Das Verteilergehäuse (1) wird mit 2 Schrauben/Dübel (2) an die Wand geschraubt. Es ist darauf zu achten, dass die Dichtringe (3), die sich im Deckel des Verteilers befinden, zum Abdichten der Schrauben verwendet werden.

Die Steuerleitungen sind durch die PG-Verschraubungen (4) zu ziehen. Die PG-Verschraubungen werden nach Bedarf über Durchbrüche am Gehäuse festgeschraubt. Sollte eine Kabeldurchführung an der PG-Verschraubung nicht mit einer Steuerleitung (5) belegt werden, so ist die Öffnung mit dem beiliegenden Messingstopfen (6) zu verschließen.

Die einzelnen Drähte der Steuerleitungen werden nach dem Schema Systemaufbau (siehe 2.2) auf die Klemmleiste (7) verlegt.

Danach wird die Klemmleiste mit Hilfe eines Klebebandes wie in der Grafik dargestellt, in das Verteilergehäuse befestigt.

Montage des Verteilers

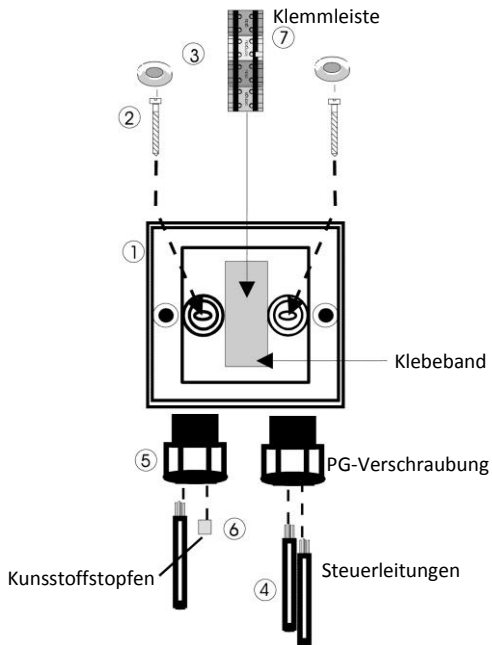

2.7 Leitungsanschluss an den Verteiler

Im *Verteiler* befindet sich eine Anschlussklemmleiste mit 4-farbigen Klemmblocks. Jeder Block ist mit 4 gleichen Anschlüssen ausgestattet.

Die Steuerleitungen der Systemkomponenten werden nach dem abgebildeten Schema an die Klemmen angeschlossen.

Stecken Sie einen Schraubendreher in den Schlitz auf der Oberseite der Klemmleiste und öffnen durch Druck die Klemme. Nun können Sie das Kabelende der Steuerleitung seitlich in die Klemmleiste stecken und den Schraubendreher wieder herausziehen.

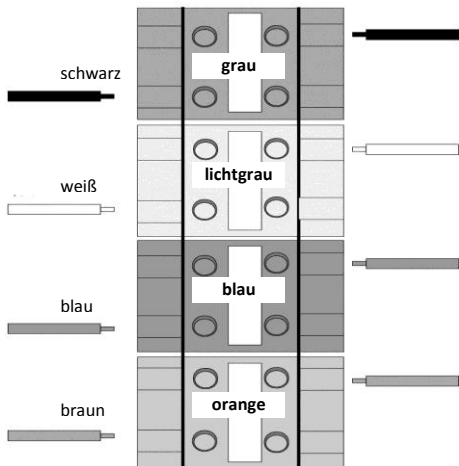

2.8 Zubehör

2.8.1 Schalteinheit

Mit der *Schalteinheit* können im Alarmfall Leistungsverbraucher wie z.B. Lüfter, zusätzliche optische und akustische Warngeräte mit einer maximalen Last von 16 A eingeschaltet werden.

Die *Schalteinheit* wird über einen Verteiler an die Warneinheit angeschlossen (siehe 2.2).

Die *Schalteinheit* selbst kann in eine 230 V / 50 Hz Schukosteckdose eingesteckt werden.

Auf der Rückseite befindet sich ein *Umschalter* im Gehäuse eingelassen. Hier kann die Schaltung des Relais bei Haupt- oder Voralarm gewählt werden.

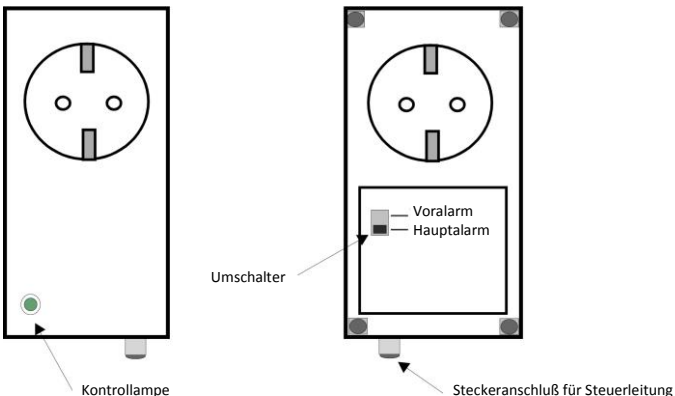

2.8.2 Signaleinheit

Die *Signaleinheit* wird wie die *Warneinheit* (2.4) installiert.

Die *Signaleinheit* wird, wie alle Komponenten des Systems, über den Verteiler mit der *Warneinheit* verbunden. Die Steuerleitungen werden wie unter Punkt 2.5 beschrieben farbidentisch im Verteiler angeschlossen.

Für die eigene Stromversorgung ist eine Steckdose bzw. ein Festanschluss erforderlich.



Bei Initialisierung des gesamten Systems (nur über die *Warneinheit!*) ist darauf zu achten, dass die Netzspannung an der *Signaleinheit* anliegt; d.h. die *Signaleinheit* muss während der Initialisierung in Betrieb sein.

2.8.3 Schutzbügel

Gegen äußere Beschädigungen der *Sensoreinheit* kann optional ein Schutzbügel montiert werden.

Es gibt 2 Varianten: 30 mm breit und 80 mm breit.

Bitte achten Sie bei der Montage des Schutzbügels darauf, dass die Kontroll-Leuchte an der *Sensoreinheit* sichtbar bleibt.

Montieren Sie den Schutzbügel mit 2 Wanddübeln über der *Sensoreinheit* direkt an die Wand entsprechend der folgenden Abbildung.

Schutzbügel

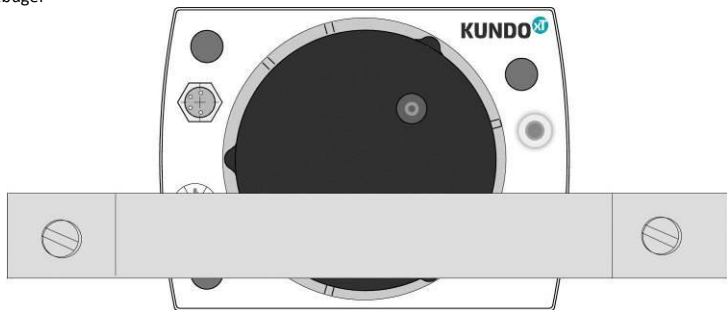

2.8.4 Alarmeinrichtung Hupe/Lampe

Siehe **Montageanleitung ALARMEINHEIT**

3. Inbetriebnahme/Systemüberprüfung

3.1 Erstinbetriebnahme

Systeminitialisierung

Nach der Montage des kompletten Gaswarnsystems muss das System über die *Warneinheit* initialisiert werden. Für die Variante *CO2 CONTROL AM / AM PLUS* siehe zusätzliche Hinweise auf *Montageblatt CO2 CONTROL AM / AM PLUS*.

1. Wenn das System über den Netzstecker mit Spannung versorgt wird, muss beim Stecken des Netzsteckers vorher die Taste **ALARM AUS** an der *Warneinheit* solange gedrückt werden bis der Summer aktiv wird. Anschließend wird die Taste wieder losgelassen. Nach erfolgreichem Initialisierungsstart hört man einen kurzen Ton und ein Takten der *Warneinheit*.

Nachfolgend initialisiert sich das System selbstständig. Der Vorgang endet mit 4 kurzen Signaltönen und die grünen Betriebsanzeigen an den Systemkomponenten leuchten. Nach diesem Vorgang muss an jedem Gerät kontrolliert werden, ob alle grünen Betriebsanzeigen leuchten. Ist dies nicht der Fall, muss der oben beschriebene Vorgang wiederholt werden.

2. Wenn das System direkt über den Verteiler (230 V / 50 Hz) an die Spannungsversorgung angeschlossen wird, muss die Sicherung für den entsprechenden Kreis ausgeschaltet und bei gedrückter **ALARM AUS** Taste wieder eingeschaltet werden bis der Summer aktiviert wird. Anschließend wird die Taste wieder losgelassen. Der Initialisierungsvorgang läuft dann in der unter 1. beschriebenen Art und Weise ab. Für die Varianten AM und AM PLUS siehe Hinweise auf *Montageblatt CO2 CONTROL AM / AM PLUS*.

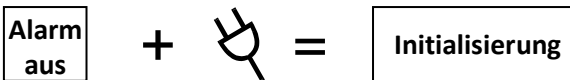

ACHTUNG

Nach erfolgter Initialisierung ist an **allen** angeschlossenen Komponenten zu kontrollieren, ob die grüne Betriebslampe leuchtet!

Bei einer fehlenden Betriebsanzeige ist das System nochmals zu überprüfen und die Initialisierung erneut vorzunehmen.

Bei Nichtinitialisierung geht das System nach ca. 2 Minuten in den Alarmzustand über.

3.2 Systemüberprüfung

Nach erfolgter Initialisierung kann das System durch CO₂ - Beaufschlagung in seiner Funktion geprüft werden. Die CO₂ - Konzentration sollte zwischen 3 % und 100 % liegen, damit ein Alarm ausgelöst werden kann. Die blaue Schutzhaube an der *Sensoreinheit* ist mit einem Stutzen ausgestattet über den Gas an die *Sensoreinheit* herangeführt werden kann. Beträgt die Gaskonzentration 1,5 % CO₂ wird der Voralarm und bei 3 % CO₂ der Hauptalarm ausgelöst. Die Störmeldung ist durch Lösen des Steckers einer *Sensoreinheit* zu überprüfen.



ACHTUNG

Beim Einsatz in Tiefkühlzellen müssen, vor der Inbetriebnahme, die Sensoreinheiten an die Umgebungstemperatur angepasst werden. Geschieht dies nicht, so gibt es anfänglich undefinierte Störmeldungen, welche sich nach der Akklimatisierung der Sensoreinheiten wieder aufheben. Erst dann ist das System betriebsbereit!

Wiederkehrende Prüfungen

Gastronomie:

Bei der wiederkehrenden Prüfung durch einen staatlich anerkannten Sachkundigen für wiederkehrende Prüfung werden die korrekten Einträge des Gaswarnsystems im Schankbuch, die Zulassung des Systems und die regelmäßige Wartung der Anlage kontrolliert.

Der Zeitpunkt bis zur nächsten Wartung kann auf der Wartungsplakette an der *Sensoreinheit* oder im *Schankbuchnachweisblatt* abgelesen werden.

CO₂ Kälte:

Jährliche regelmäßige Überprüfung der Sicherheitseinrichtung nach DIN EN 378, wobei über eine Alarmauslösung mit CO₂ nicht nur CO₂ CONTROL überprüft wird sondern besonders auch die Weiterleitung und Folgeaktionen über Steuerung und/oder Gebäudeleittechnik. Eine Überprüfung der Alarmschwellen und deren Toleranzbereiche mit Prüfgas sind nicht notwendig! Eine Kalibrierung erfolgt nach 4 Betriebsjahren im Werk durch Sensortausch vor Ort. Weitere Hinweise in der Montageanleitung *CO₂ CONTROL AM / AM PLUS*.

Stromausfall

Bei Stromausfall erlischt die grüne Betriebsleuchte. Wenn die Betriebsspannung wieder anliegt geht das Gerät in die Anfangsstellung, welche vor dem Stromausfall herrschte. Es sind keine Tätigkeiten am Gerät nach einem Stromausfall erforderlich. Das Gerät arbeitet im Betriebszustand nahtlos weiter.

3.3 Wiederinbetriebnahme nach Austausch

Nach 4 Betriebsjahren muss die *Sensoreinheit* ausgetauscht werden. Der Betreiber erhält ein neuwertiges Austauschgerät. Im Werk wird die alte *Sensoreinheit* auf Funktion überprüft, gereinigt und kalibriert. Nach dem Austausch der *Sensoreinheit* muss eine Neuinitialisierung des Gaswarnsystems vorgenommen werden (siehe 3.1 Systeminitialisierung und für die Variante *CO2 CONTROL AM / AM PLUS* zusätzliche Hinweise auf *Montageblatt CO2 CONTROL AM / AM PLUS*).

Wiederinbetriebnahme nach Systemerweiterung

Wird das System nachträglich erweitert (2. Sensor, Signaleinheit, u. a.) muss nach der Installation der Komponente das Gesamtsystem neu initialisiert werden (siehe 3.1).



ACHTUNG

Beim Einsatz in Tiefkühlzellen müssen, vor der Inbetriebnahme, die Sensoreinheiten an die Umgebungstemperatur angepasst werden. Geschieht dies nicht, so gibt es anfänglich undefinierte Störmeldungen, welche sich nach der Akklimatisierung der Sensoreinheiten wieder aufheben. Erst dann ist das System betriebsbereit!

3.4 Einweisung des Betreibers

Nach erfolgter Installation des Gaswarnsystems sind der Betreiber und sein Personal in die Anlage einzuweisen.

Es müssen folgende Punkte erläutert werden:

- Funktionsweise
- Vor- und Hauptalarm erkennen und unterscheiden
- Betriebsstörung erkennen
- Maßnahmen bei Gasalarm (siehe Kapitel 6)
- Eintrag ins Schankbuch/Prüfdokumentation



ACHTUNG

Der Betreiber ist nach Betr.Sich.V. verpflichtet, sein Personal über das Gaswarnsystem und das Verhalten bei Gasalarm zu informieren und zu schulen!

3.5 Dokumentation im Schankbuch

Das Gaswarnsystem muss im Schankbuch dokumentiert werden.

Dazu dient das Formular „Schankbuchnachweisblatt“, welches dem Grundpaket beiliegt. Das Formblatt ist mit dem Betreiber gemeinsam auszufüllen.

Durch seine Unterschrift bestätigt der Betreiber die Funktion des Gaswarnsystems und seine vollständige Einweisung in das System.

Zusätzlich wird eine weitere Wartungsplakette auf das Schankbuchnachweisblatt aufgeklebt.

	Die Sensoreinheit muss nach 4 Jahren ausgetauscht werden!			
	Bei Nichteinhaltung des nebenstehenden Austauschdatums kann es zu Systemstörungen kommen			
	I.	II.	III.	IV.
Nächster Austausch!				
2020	2021	2022	2023	

Wartungsplakette

Wiederkehrende Prüfungen und Funktionsprüfungen (Vor-/Hauptalarm, Störung) sind ebenfalls im Schankbuchnachweisblatt mit Datum der Prüfung versehen, einzutragen.

Für die Variante *CO2 CONTROL AM / AM PLUS* siehe zusätzliche Hinweise auf *Montageblatt CO2 CONTROL AM / AM PLUS*.

4. Wartung / Instandhaltung

4.1 Allgemeine Hinweise

Sicherheitseinrichtungen von überwachungsbedürftigen Anlagen sind regelmäßig, in dem vom Hersteller festgelegten Zeitraum zu warten.

Die Wartung der Anlage wird z.B. in Anlehnung an die BGR 228 von der Installationsfirma durchgeführt. Das System ist bis auf die *Sensoreinheit* wartungsfrei. Die *Sensoreinheit* ist nach 4 Betriebsjahren vom Installateur gegen ein Austauschgerät auszuwechseln.

4.2 Austausch der CO2 Sensoreinheit



ACHTUNG

Der Ausbau einer *Sensoreinheit* ohne Anschluss eines Austauschgerätes ist nicht zulässig! Austauschgeräte können vom Installateur vorab direkt ab Werk angefordert werden.

Vor jedem Austausch der *Sensoreinheit* muss ein Austauschgerät bereitgestellt werden. Es muss ein übergangsloser Betrieb der Gaswarnanlage gewährleistet werden.

Verpacken Sie nach dem Austausch die alte *Sensoreinheit* in die Behältnisse des Austauschgerätes und senden Sie dieses ins Werk zurück. Nach jedem Austausch einer Systemkomponente **muss das System neu initialisiert werden!**

Wichtiger Hinweis:

Nach erfolgtem Austausch ist die neue Wartungsplakette mit Kennzeichnung des Austauschdatums auf die *Sensoreinheit* anzubringen und im *Schankbuchnachweisblatt* einzutragen.

	Die Sensoreinheit muss nach 4 Jahren ausgetauscht werden!			
	Bei Nichteinhaltung des nebenstehenden Austauschdatums kann es zu Systemstörungen kommen			
	I.	II.	III.	IV.
Nächster Austausch!				
2020	2021	2022	2023	

4.3 Reinigung

Eine Reinigung des Geräts ist nicht vorgesehen und nicht zulässig.

4.4 Funktionsprüfung

Eine Funktionsprüfung (Mindestanforderung zur Überwachung von Gaswarngeräten laut BGR 228) von CO₂ CONTROL ist nicht vorgeschrieben und auf Grund des Wartungstausches nicht notwendig. Wenn gewünscht kann das System zu jeder Zeit mit CO₂ beaufschlagt werden und die Alarmfunktion überprüft werden. **Ein Prüfgas ist hierfür nicht notwendig!** Da bei einer Funktionsprüfung vor Ort die Schwellwerttoleranzen ohnehin nicht ausreichend überprüft werden können (fehlende Temperaturkonstanten, fehlende Druckkonstanten), kann dies nur im Werk unter den vorgeschriebenen Prüfrichtlinien vollzogen werden. Für die Variante *CO₂ CONTROL AM / AM PLUS* siehe zusätzliche Hinweise auf *Montageblatt CO₂ CONTROL AM / AM PLUS*.

5. Technische Daten

5.1 CO2 CONTROL Sensoreinheit

Technische Daten	
Alarmschwellen:	1,5 % - optischer/akustischer Voralarm 3 % - optischer/akustischer Hauptalarm
Messprinzip:	selektive IR-Absorption
Messbereich/Volumenstrom:	0 - 5 Vol. % / Diffusion
Querempfindlichkeit:	vernachlässigbar
Anschluss:	Busanschluss RS485 3 m Steuerleitung, 4-adrig
max. Steuerleitungslänge (Verlängerung über Verteiler)	max. 100 m zur Warneinheit
Spannungsversorgung:	über Warneinheit (7 - 20 V DC)
Temperaturbereich:	
Lagertemperaturbereich	-30 °C bis + 70 °C
Betriebstemperaturbereich	-30 °C bis + 40 °C -30 °C (*bedingt eine Akklimatisierung!)
Optische Anzeige/Akustik	LED grün Betriebsanzeige LED gelb Betriebsstörung/ 70 dB Alarmton LED rot Alarm/ 70 dB Alarmton
Betriebsbereitschaft:	sofort nach Initialisierung (* Akklimatisierung)
Abmessungen (H x B x T):	80 x 108 x 80 mm
Gewicht:	325 g
Schutzart:	IP54
Befestigung:	über DIN - Schiene senkrecht an die Wand
Baumustergeprüft nach:	TRSK 313, Prüf Nr. 432 - 986701

* Einsatz in einer Tiefkühlzelle

5.2 CO2 CONTROL Warneinheit PA

Technische Daten	
Alarmschwellen:	1,5 % - optischer/akustischer Voralarm 3 % - optischer/akustischer Hauptalarm
Betriebsstörung	gelbe LED blinkt plus akustischer Warnton
Anschluss:	Busanschluss RS485 3 m Steuerleitung, 4-adrig Netzkabel 2,5 m inkl. Winkelkonturstecker <u>4 potentialfreie Ausgänge, externe Versorgung bis 60 VDC/125 VAC bei max.0,5A, 3m Steuerleitung</u> <u>5 adrig, (Version PA)</u>
Nennspannung:	230 V / 50 Hz
Nennstrom / Nennleistung:	10 mA / 6 W
Temperaturbereich:	
Lagertemperaturbereich	-20 °C bis +70 °C
Betriebstemperaturbereich	0 °C bis +40 °C
Betriebsbereitschaft:	sofort nach Initialisierung
Optische Anzeige:	LED grün Betriebsanzeige LED gelb Betriebsstörung LED rot Alarm
Akustischer Warnton	>90 dB
Gewicht:	200 g
Schutzart:	IP54
Bauartschutzklasse:	 Schutzklasse II
Abmessungen (H x B x T):	125 x 80 x 52 mm
Geräteanschlussmöglichkeiten:	max. 4 Komponenten, davon max. 2 Sensoreinheiten
Baumustergeprüft nach:	TRSK 313/DIN 6653-2 Prüf Nr. 432 – 986701, CE –Konformität 2013

5.3 Aufsatzmodul AM / AM PLUS wie „5.2 CO2 Warneinheit PA“ jedoch zusätzlich:

Technische Daten	
Alarmschwellen:	1,5 % - optischer/akustischer Voralarm 3 % - optischer/akustischer Hauptalarm
Betriebsstörung	gelbe LED blinkt plus akustischer Warnton
Anschluss:	<u>5 Steuerausgänge 230V/50 Hz, externe Versorgung/Ansteuerung einer externen Alarmeinrichtung 230V/50Hz</u>
Nennspannung:	230 V / 50 Hz
Nennleistung:	23 VA(Max.) / 10 VA (Typ)
Maximale Strombelastung je Ausgang	2A / 230V AC)
Temperaturbereiche:	
Lagertemperaturbereich	-20 °C bis +70 °C
Betriebstemperaturbereich	0 °C bis +40 °C
Betriebsbereitschaft:	sofort nach Initialisierung
Zusätzliche optische Anzeige: AM PLUS	Blitzleuchte/Dauerlicht rot
Akustischer Warnton AM PLUS	typ. 100 dB
Gewicht:	AM 1000 g / AM PLUS 1200 g
Schutzart:	IP54
Bauartenschutzklasse:	 Schutzklasse II
Abmessungen (H x B x T):	220 x 205 x 52 (122) mm
Geräteanschlussmöglichkeiten:	Externe Alarmeinheit
Konformitätserklärung	CE –Konformität 2015

5.4 Signaleinheit

Technische Daten	
Alarmschwellen:	1,5 % - optischer/akustischer Voralarm 3 % - optischer/akustischer Hauptalarm
Betriebsstörung:	grüne LED blinkt, akustischer Warnton
Anschluss:	Busanschluss RS485 3m Steuerleitung, 4-adrig Netzkabel 2,5 m inkl. Winkelkonturstecker
Steuerleitungslänge:	max. 100 m zur Warneinheit
Nennspannung:	230 V / 50 Hz
Nennstrom / Nennleistung:	10 mA / 6 W
Temperaturbereich:	Lagertemperaturbereich -20 °C bis +70 °C Betriebstemperaturbereich 0 °C bis +40 °C
Betriebsbereitschaft:	sofort nach Initialisierung
Optische Anzeige:	1 LED grün Betrieb 1 LED rot Voralarm 1 LED rot Hauptalarm
Akustischer Warnton	>90 dB
Gewicht:	200 g
Schutzart:	IP54
Bauartenschutzklasse:	 Schutzklasse II
Abmessungen (H x B x T):	125 x 80 x 52 mm
Befestigung:	DIN - Schiene
Baumustergeprüft nach:	TRSK 313 Prüf Nr. 432 - 986701

5.5 Schalteinheit

Technische Daten	
Nennspannung:	230 V / 50 Hz
Nennstrom / Nennleistung:	10 mA / 6 W
Max. Schaltstrom:	16 A
Steuerleitung:	Busanschluss RS485 3 m Steuerleitung, 4-adrig
Betriebsanzeige:	grüne LED
Steuerleitungslänge:	max. 100 m zur Warneinheit
Steuerleitungsanschluss:	über Steckverbinder
Maße:	66 x 125 x 50 mm
Gewicht:	200 g
Schutzart:	IP 00
Bauartschutzklasse	<input type="checkbox"/> Schutzklasse II
Schaltschwellen:	Voralarm oder Hauptalarm
Systemkonfiguration:	max. 2 Schalteinheiten pro System

5.6 Zubehör / Ersatzteile

Bezeichnung	Bestellnummer
Schutzbügel, zum Schutz der Sensoreinheit vor Beschädigung, 30 mm	199/0023-03
Schutzbügel, zum Schutz der Sensoreinheit vor Beschädigung, 80 mm	199/0023-07
Anschlussverteiler	199/0023-01
Alarmeinheit	199/0023-08
Steuerkabel	199/0023-02
Sensoreinheit (Austauschgerät innerhalb der Gewährleistungszeit)	106/0001-00 A
Sensoreinheit (Wartungstausch mit neuer 4-jährigen Gewährleistung)	106/0001-00 C

6.0 Maßnahmen bei Betriebsstörung/Gasalarm

Für die Varianten *CO2 CONTROL AM / AM PLUS* im Bereich CO₂ Kälteanlagen bitte Hinweise auf *Montageblatt CO2 CONTROL AM / AM PLUS* beachten !



Bei Hauptalarm darf der Gefahrenbereich nicht mehr betreten werden!
Zur Gefahrenbeseitigung muss eine Absauganlage (soweit vorhanden) in Betrieb gehen oder die örtliche Feuerwehr hinzugezogen werden.

Alarmzustand	Anzeige	Maßnahmen
Hauptalarm	Dauerwarnton, rote Warnleuchte leuchtet	Ruhe bewahren! Der Gefahrenbereich darf nicht betreten werden!! Durch Tastendruck kann der Warnton abgestellt werden. Türen weit öffnen! <ol style="list-style-type: none">1. Lüfter einschalten (soweit vorhanden)2. Leckagen Beseitigung durch Service.3. Feuerwehr oder THW nur zur Beseitigung der Gefahr rufen, wenn keine andere Möglichkeit der Gefahrenbeseitigung besteht.4. Nach Gefahrenbeseitigung durch Tastendruck auf der Warneinheit das System wieder in den normalen Betriebszustand versetzen, bleibt die rote LED an, so ist immer noch über 3% CO₂ vorhanden!

Alarmzustand	Anzeige	Maßnahmen
Voralarm	Unterbrochener Warnton, rote Warnleuchte blinkt	<p>Gefahrenbereich nur betreten, wenn eine 2. Person vor dem Gefahrenbereich anwesend ist. Türen weit öffnen!</p> <ol style="list-style-type: none"> Schließen Sie die Gasflaschen Leckage bzw. Fehler suchen und beheben. Schankanlagenservice bei Bedarf hinzuziehen! Bei Absinken des CO₂ - Gehalts unter den Schwellwert wird der Alarm automatisch zurückgestellt.
Störung	Unterbrochener Warnton, gelbe Warnleuchte leuchtet	<p>Ursachen können sein:</p> <ol style="list-style-type: none"> Kabelbruch → Kabel muss ausgewechselt werden Gerätedefekt → Austausch der Komponente Sensoreinheit defekt → Austausch der Sensoreinheit Bei Austausch der Sensoreinheit ohne Neuinitialisierung → System initialisieren Starke Rauchentwicklung → Ursache beheben, System geht von alleine wieder in Betriebszustand Große plötzliche Temperaturschwankung → nach kurzer Zeit geht System wieder in normalen Betriebszustand <p>Durch drücken der Taste Alarm aus wird das Gaswarnsystem neu gestartet. Wird die Systemstörung wieder aktiviert, so muss die Anlage vom Servicedienst gewartet werden.</p>

7. Gewährleistung

KUNDOxT übernimmt die Gewährleistung für technische Mängel, die auf die Herstellung des Gaswarnsystems zurückzuführen sind innerhalb eines Zeitraums von 24 Monaten nach dem Montage- und Inbetriebnahmetermin.



ACHTUNG

Das Gerät ist gebaut und zertifiziert nach TRSK313, heute gemäß DIN 6653-2.
Es darf in keiner Weise modifiziert werden. Jegliche Veränderung des Gerätes führt zum Verlust der Gewährleistungsansprüche!

Die Gewährleistung bezieht sich auf den kostenlosen Ersatz oder die Reparatur der Geräte. Darüber hinaus entstehende Kosten werden nicht übernommen.

Die Gewährleistung gilt nur, wenn die dem Gerät beiliegende Karte vom Betreiber der Anlage aufbewahrt, und die anhängende Postkarte vom Installationsservice ausgefüllt und vom Besitzer zurückgesandt wird.

Bitte beachten Sie, dass auf der Postkarte die Seriennummer der installierten Geräte eingetragen wird.

KUNDOxT gewährt, dass innerhalb von 4 vollen Betriebsjahren das System nicht kalibriert bzw. nachjustiert werden muss. Nach den 4 Betriebsjahren wird gegen Kostenerstattung eine Kalibrierung im Werk durchgeführt (siehe 4. Wartung).

8. Anleitung zur Abwendung von Gefahren durch CO₂ – Gas

Gasalarm

Verhaltensregeln

1. Bewahren Sie Ruhe!
2. Quittieren Sie den akustischen Alarm durch Drücken der Taste „ALARM AUS“ an der Warneinheit, bei Variante *AM / AM PLUS* zusätzlicher Alarm-Aus-Taster
3. Unterscheiden Sie, um welchen Alarm es sich handelt!

Hauptalarm:	Dauerton,	rote Lampe leuchtet
Voralarm:	Unterbrochener Warnton,	rote Lampe blinkt
Betriebsstörung:	Unterbrochener Warnton,	gelbe Lampe blinkt

Für die Varianten *CO₂ CONTROL AM / AM PLUS* im Bereich CO₂ Kälteanlagen bitte Hinweise auf *Montageblatt CO₂ CONTROL AM / AM PLUS* beachten !



ACHTUNG

Bei Hauptalarm darf der Gefahrenbereich nicht mehr betreten werden!
Zur Gefahrenbeseitigung muss eine Absauganlage (soweit vorhanden)
verwendet oder die örtliche Feuerwehr hinzugezogen werden.

Gasalarm

<p>Hauptalarm</p>  <p>ACHTUNG</p>	<ol style="list-style-type: none">1. Lüfter einschalten (soweit vorhanden)2. Feuerwehr oder THW rufen zur Beseitigung der Gefahr3. Nach Gefahrenbeseitigung durch Tastendruck auf der Warneinheit das System wieder in den normalen Betriebszustand versetzen.4. Leckagenbeseitigung durch Schankanlagenservice
<p>Voralarm</p>	<p>Gefahrenbereich nur betreten, wenn eine 2. Person vor dem Gefahrenbereich anwesend ist. Türen weit öffnen!</p> <ol style="list-style-type: none">1. Schließen Sie die Gasflaschen2. Leckage bzw. Fehler suchen und beheben. Schankanlagenservice bei Bedarf hinzuziehen!3. Bei Absinken des CO₂ - Gehalts unter den Schwellwert wird der Alarm automatisch zurückgestellt.
<p>Betriebsstörung</p>	<p>Kontrollieren Sie ob alle Systemleitungen korrekt angeschlossen sind.</p> <p>Kontrollieren Sie den Netzstecker!</p> <p>Im Zweifelsfall: Servicedienst verständigen!</p>

Montage- und Bedienungsanleitung

CO2 CONTROL



KUNDOxT GmbH
Bahnhofstr.10 / D-78112 St. Georgen



Telefon +49 (0) 7724 - 9165 - 683
Fax +49 (0) 7724 - 9165 - 688



www.kundoxt.com



co2control@kundoxt.com